

D-Net™ 8550 F.R.

FLUJO REGULADO

Aspersor de impacto con exclusivas boquillas de baja regulación para una excelente uniformidad y consistencia en la distribución del agua en todo el campo.

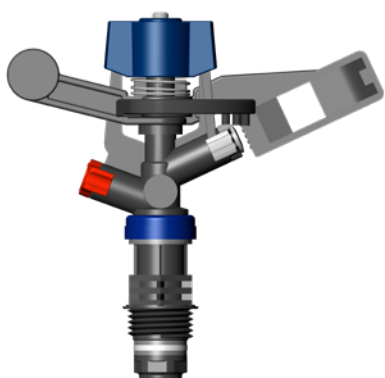

Alta uniformidad



Boquillas de flujo regulado



Mayor vida útil del producto

Aplicaciones



Riego de cultivos y hortalizas a campo abierto



Germinación de cultivos



Limpieza de techo

/Beneficios y características

Rendimientos consistentemente más altos y mejores en todo el campo

- ✓ **Excelente uniformidad en la distribución del agua** en todo el campo, gracias a las exclusivas boquillas reguladas por flujo y al brazo especial 3-D, que permite la mayor uniformidad del mercado, especialmente en topografía cambiante y líneas laterales más largas
- ✓ **Máxima eficiencia en el uso del agua** que reduce la energía y recursos hídricos

Ahorra costes laborales

- ✓ **Gran robustez.** Tiene un diseño especial que hace que el rociador sea más resistente y asegura un alto rendimiento para prolongar la vida útil del producto
- ✓ **Mayor vida útil del producto.** Hecho de materiales con protección UV, lo que lo hace duradero en todas las condiciones climáticas y con cualquier nutriente aplicado.

Múltiples opciones de instalación y fácil mantenimiento.

- ✓ **Instalación flexible.** Se puede instalar en juegos sólidos o en soportes de rociadores móviles
- ✓ **Facil de mantener.** Una llave de boquilla especial está diseñada para permitir una limpieza simple de la boquilla.

/Especificaciones y recomendaciones

- **Rango de regulación de presión:** 2,5 a 4,0 bar (en el cabezal del aspersor).
- **3 caudales diferentes:** 590, 680, 800 L/H
- **Ángulo de trayectoria del agua:** 24 grados
- **Conexión de entrada:** " macho roscado.
- Boquillas codificadas por colores para una fácil identificación del flujo.

- **Recomendaciones de filtración:** siempre que exista arena en el agua que supere las 2 ppm, se debe instalar un hidrociclón para proteger el sistema.
- Cuando los sólidos de arena/limo/arcilla superen las 100 ppm, el pretratamiento se aplicará de acuerdo con las instrucciones del equipo de expertos de Netafim™.

→ DATOS DE RENDIMIENTO

COLOR DE LA BOQUILLA	PRESIÓN DE TRABAJO (BAR)	CAUDAL (L/H)	DIÁMETRO HÚMEDO	TASA DE PRECIPITACIÓN (MM/H)				
				10X10	10X12	11X12	12X12	12X14
BLANCO + ROJO	3.0	590	19.5	5.90	4.92	4.47	4.10	3.51
MARRÓN + ROJO	3.0	680	20.0	6.80	5.67	5.15	4.72	4.05
ROSADO + ROJO	3.0	800	20.0	8.00	6.67	6.06	5.56	4.76

*al menos 0,5 mm / h

**Tabla de rendimiento preparada en condiciones de laboratorio, cabezal de rociador a 1,0 metro sobre el suelo

CU = 0 > QUE 92%

CU = 0 > 88% Y < 92%

CU = 0 > 86% Y < 88%

CU < 86%





→ DATOS DE EMBALAJE

MODELO	CANTIDAD POR CAJA	TAMAÑO DE LA CAJA (CMxCMxCM)	PESO DE LA CAJA (KG)	CAJAS POR PALLET	TOTAL DE UNIDADES POR PALLET	PESO DEL PALLET
D-NET 8550 F.R.	168	54 X 36 X 33	12	18	3024	240

→ NÚMEROS DE CATÁLOGO

MODELO	DESCRIPCIÓN	COLOR DE LA BOQUILLA DELANTERA	COLOR DE LA BOQUILLA TRASERA	CAUDAL L/H @3.0BAR	NÚMERO DE CATÁLOGO
1	D-NET 8550 F.R 590 L / H BOQUILLA FLUJO REG.	BLANCO	ROJO	590	60100-001421
2	D-NET 8550 F.R 680 L / H BOQUILLA FLUJO REG.	MARRÓN	ROJO	680	60100-001422
3	D-NET 8550 F.R 800 L / H BOQUILLA FLUJO REG.	ROSADO	ROJO	800	60100-001423

→ INFORMACIÓN DE LAS BOQUILLAS

ILUSTRACIÓN DEL PRODUCTO	DESCRIPCIÓN	TIPO DE BOQUILLA	COLOR DE LA BOQUILLA	NÚMERO DE CATÁLOGO
	BOQUILLA DELANTERA 8550 F.R PARA 590 BLANCO 500/C	DELANTERA	BLANCO	60101-001020
	BOQUILLA DELANTERA 8550 F.R PARA 680 MARRÓN 500/C	DELANTERA	MARRÓN	60101-001021
	BOQUILLA DELANTERA 8550 F.R PARA 800 ROSADO 500/C	DELANTERA	ROSADO	60101-001022
	BOQUILLA TRASERA 8550 F.R TRASERA ROJA 500/C	TRASERA	ROJO	60101-001023

Pedidos solo por caja

→ PRODUCTOS COMPLEMENTARIOS

ILUSTRACIÓN DEL PRODUCTO	DESCRIPCIÓN	NÚMERO DE CATÁLOGO
	ENCHUFE 1/2" - 1/2" ENTRADA HEMBRA-HEMBRA	65080-004500
	ADAPTADOR DE ROCIADOR 1" y 3/4" A 1/2" ENTRADA HEMBRA-HEMBRA	60101-000501
	D-NET™ 8550 HERRAMIENTA DE BOQUILLA DE CLIP	1 UNIDAD 60100-001410
		50 UNIDADES/CAJA 60100-001420

ILUSTRACIÓN DEL PRODUCTO	DESCRIPCIÓN	NÚMERO DE CATÁLOGO
	CONECTOR ANTIRROBO 20 MM (GRIS) - 1000 UNIDADES / CAJA + 20 LLAVES	60101-000210
	CONECTOR ANTIRROBO 20MM (GRIS) - 100 UNIDADES / BOLSA	60101-000200
	CONECTOR ANTIRROBO 1/2" (BLANCO) - 1000 UNIDADES/CAJA + 20 LLAVES	60101-000110
	CONECTOR ANTIRROBO 1/2" (BLANCO) - 100 UNIDADES/ BOLSA	60101-000100
	LLAVE ANTIRROBO (AZUL) - 20 UNIDADES/BOLSA	60101-000300



/NetafimPeru



+51 982 097 281



@netafimperu

YouTube



Netafim Perú

→ SOPORTES PARA ROCIADORES

SOPORTE PARA VEGETALES

ILUSTRACIÓN DEL PRODUCTO	DESCRIPCIÓN	NÚMERO DE CATÁLOGO
	SOPORTE IMP SPR 9*12 120CM CON OSTK F&S PE	64520-004900
	SOPORTE IMP SPR 9*12 120CM CON OSTK F&S FLX	64520-004910

MegaStand™

ILUSTRACIÓN DEL PRODUCTO	DESCRIPCIÓN	NÚMERO DE CATÁLOGO
	MEGA-RISER 1/2" - 0.4 M LONGITUD - 1/2" MTH - 1/2" FTH	64520-004910
	MEGA BRAZO DE SOPORTE	64520-002485
	MEGA BASE	64520-002480

NetaStand™

ILUSTRACIÓN DEL PRODUCTO	DESCRIPCIÓN	NÚMERO DE CATÁLOGO
	BASE NETASTAND FTH 1/2" -24 / COCHE: BASE PARA ELEVADOR DE 1/2" Ordenar por caja: 1 caja contiene 24 unidades	60101-000900
	MEGA-RISER 1/2" - 0.4 M LONGITUD - 1/2" MTH - 1/2" FTH	64520-004910
	NetaStand™ 9M FXN HPPP 2" W/2" CONC 120 JUEGOS / PALLET	60101-000964
	NetaStand™ 10M FXN HPPP 2" W/2" CONC 120 JUEGOS / PALLET	60101-000965
	NetaStand™ 12M FXN HPPP 2" W/2" CONC 120 JUEGOS / PALLET	60101-000966